



むらやま・木育プログラム 作り方マニュアル

1 箸(はし)



対象： 小学校低学年～

危険度		2	カンナやノコギリなどの刃物を使うので注意が必要 ノコギリを使う作業は大人の補助が必要	30分
難易度		2	大人の補助を得て4歳から可 おおむね小学校3年生から一人での作業も可能	

◆ 材 料

はしきし
箸木地（地域材8×8×240mm）、
食用油（アマニ油、エゴマ油等）



はしきし
箸木地



食用油
(アマニ油、エゴマ油等)

◆ 道 具

かんな、しく、のこぎり
鉋、治具、鋸、C型クランプ、抑え木、紙やすり（240#）、
滑り止めマット、鉛筆、定規、ウッドバーニング機材、
油を入れる器、筆、キッチンペーパー



かんな
鉋



しく
治具



のこぎり
鋸

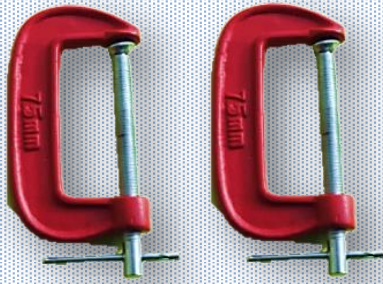

C型クランプ



抑え木



紙やすり (240#)

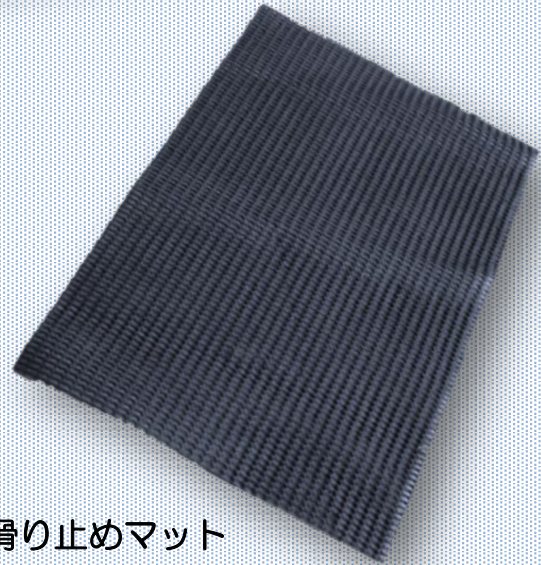

滑り止めマット

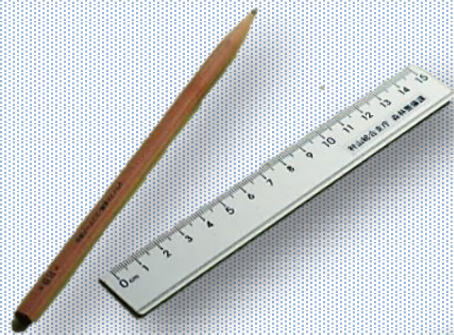

鉛筆

定規



ウッドバーニング機材



油を入れる器、筆、
キッチンペーパー

◆ 作り方

① 治具^{じぐ}をセットします。

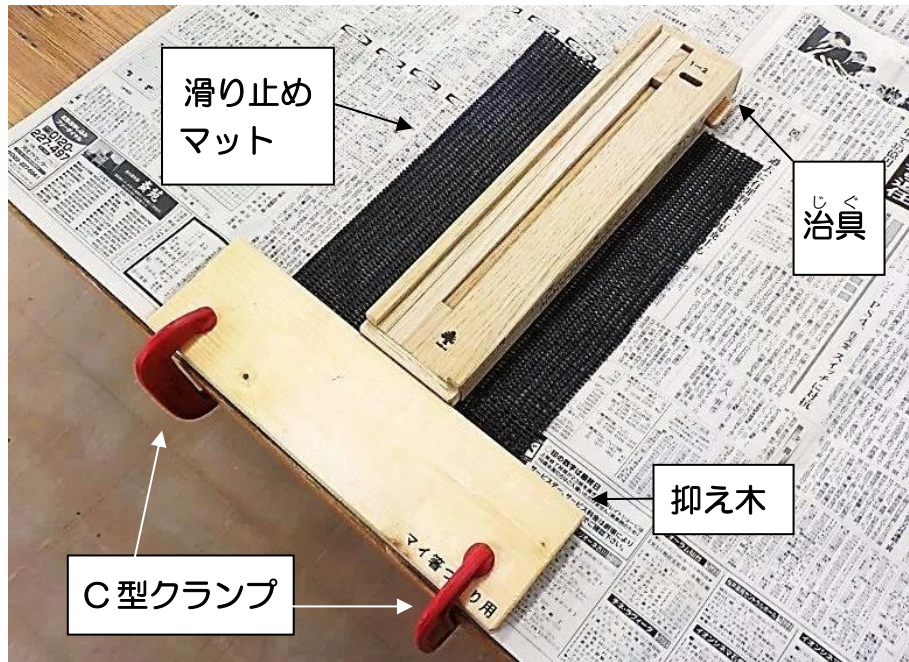

机に滑り止めマット、抑え木、C型クランプを図のようにセットし、治具（1-2面）を上にして置く。

② 箸木地^{はしきじ}へマーキングをします。



時計回りに回転させながら、箸木地の側面上部（計4面）に【1・2・4・3】の順に番号を鉛筆で書く。※番号順ではないので注意!!

③ 箸木地を削ります。(1-2面)、(3-4面)

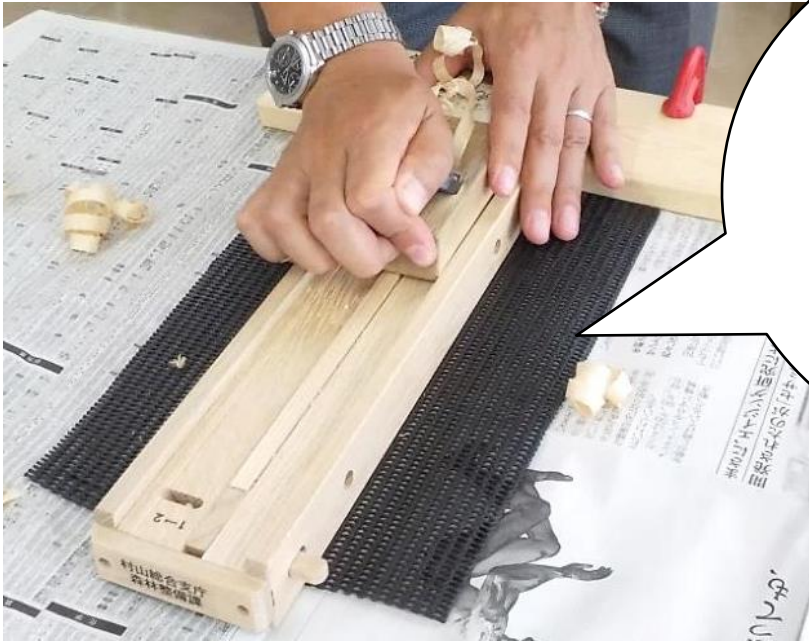

子どもたちにカンナ掛けで出来た木くすの香りを楽しんでもらいましょう。

まるでカツオ節のような木くすの感触も面白いので集めて遊ぶ子もいます。

それぞれ自由に、ふれ合って木を感じてみましょう。



治具の溝に箸木地1面を上向きにセットし、鉋で治具の溝に沿わせて木地の上端から手前に引いて削る。かな肩が出なくなるまで削り、1面を完成させる(目安として20回~30回位)。次に2面も上向きにセットし同様に削る。

1-2面が完成したら、治具を裏返し、3-4面の順に箸木地を治具にセットし、同様に削る。

○カンナ掛けワンポイント



持ち方は、利き手で鉋台の上端面を持ち、反対の手で台頭を包み込むようにして持ちます。利き手の反対の手で台頭に力を加えて押し、鉋台を持つほうの手は、押さえつける力を加えずに、引く力だけにするとうまくいきます。

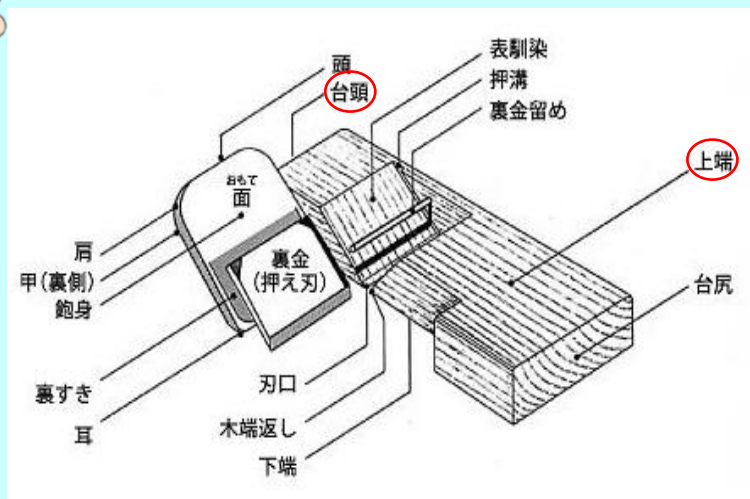

始めから終わりまで、途中で力を止めずに体重を腕にかけて手前にまっすぐ引き抜きます。

かなな屑も使えますよ

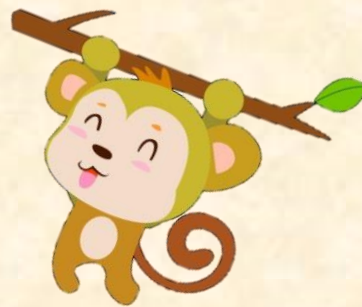

はし
箸づくりで発生するかなな屑をごみとして処分するのは、ちょっともったいないです！！

とくにヒノキのかなな屑には期待できることがいっぱいあります。

- ①ストレス軽減効果
- ②抗菌・防虫効果
- ③消臭・脱臭効果
- ④殺ダニ効果

【活用例】

- お茶パック、使い古しのパンスト、靴下などにヒノキのかなな屑を入れて、木のポプリに…
ごみ箱、トイレ、下駄箱、洋服ダンス等の消臭や防虫などに使えます。
靴の中に入れて臭いや湿気が取れて、靴が長持ちします。
- キッチンで使われる水切りネットや、洗濯ネットに詰め、湯船に入れると…
一般的な入浴剤と違い、本物のヒノキ風呂に入浴している感じを楽しめます。
入浴後、干しておけばヒノキの香りがなくなるまで使用できます。
- ペットのトイレに敷いて消臭効果、ダニ対策に…
小動物のペット（ハムスター・モルモット・うさぎ等）の床材などに。
- 鉢植えの植物の土かくし雑草よけに…
虫の発生、土の乾燥、雑草が生えるのを抑えます。
雨や水やりの泥はねを抑えます。また土が固くなりやすく植物にやさしいです。
土の急激な温度の上昇と低下を防ぎ根のダメージを抑えます。

④ ^{はし} 箸の長さを決めます。

実寸大

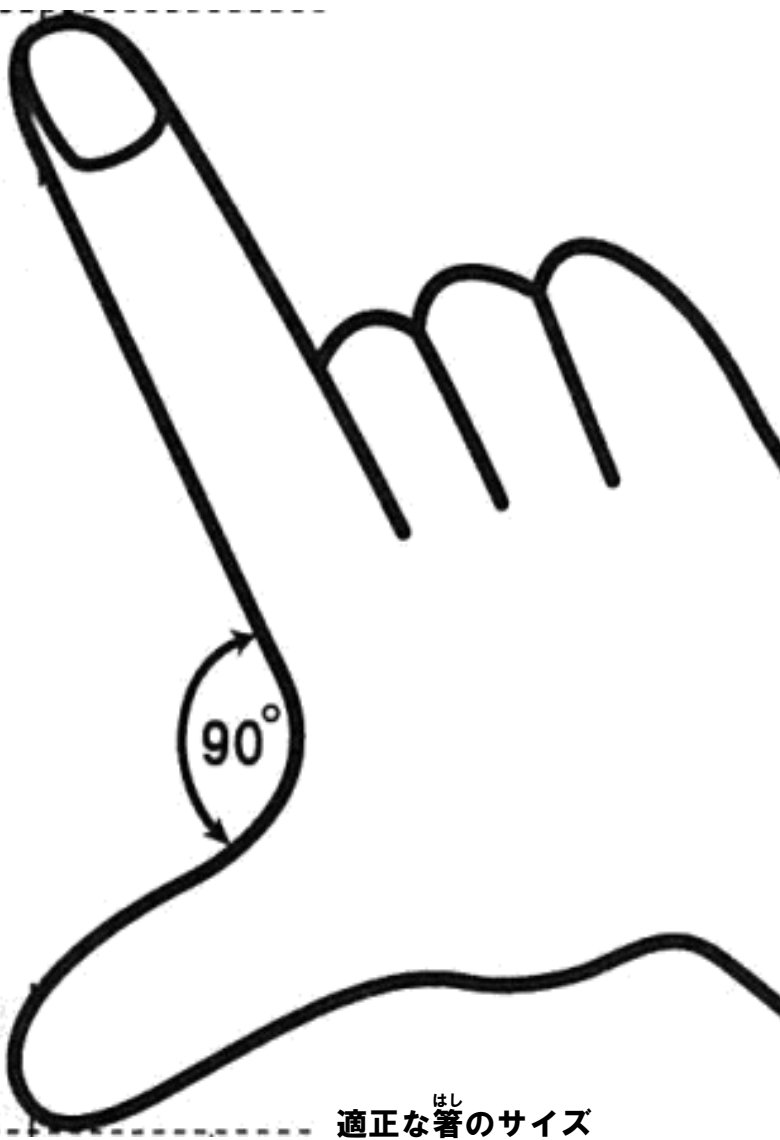
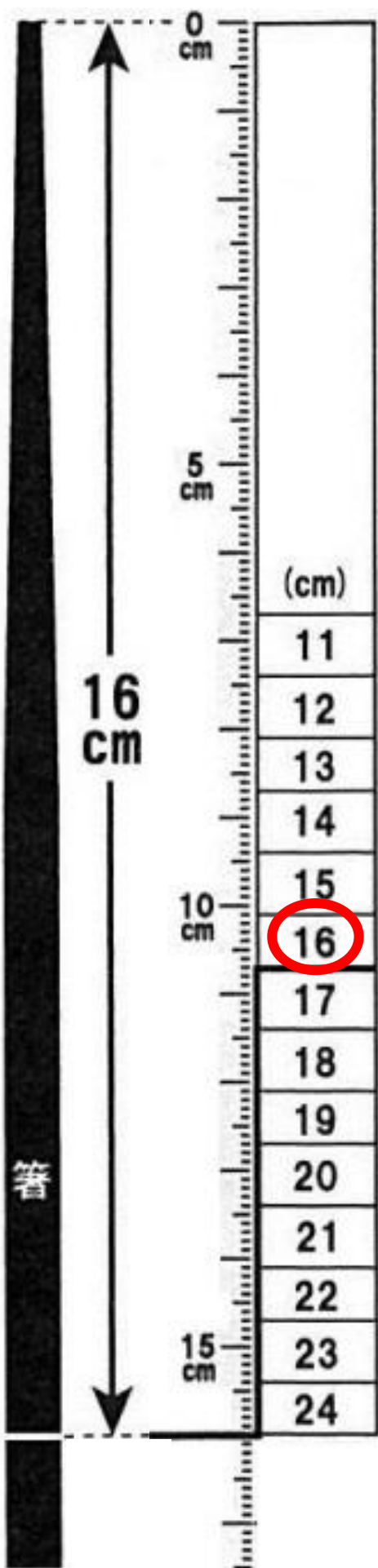

適正な^{はし}箸のサイズ

1. 親指と人差し指の角度を 90 度にする。
2. 治具本体側面のイラストの指先マークに人差し指を重ねる。
3. その際、換算表の親指の指す数値が適正な箸のサイズになります。
4. 換算表で示されたサイズを元に、となりの実寸表示の目盛に箸を合わせ、鉛筆等でカットする目印の線を付ける。
(この時、箸先を 0 cm に合わせる)

※箸の適正サイズは、親指と人差し指を 90 度にし測った数値の 1.5 倍が適正サイズとされています。

出典: 酒井産業株式会社「箸作りキット取り扱い説明書」

⑤ ^{はし} 箸をカットします。



④で決めた長さに鉛筆等で線を引き、目印線に合わせて、目の細かい ^{のこぎり} 鋸で切断する。

☆これで、^{はし} 箸の原型が完成です。

(②から⑤までの所要時間 約 15~20分)



○ノコギリ作業ワンポイント

ノコギリはマンツーマンで指導しましょう。使うときは、後ろから子どもの手を持ち、一緒に動かしてからだで覚えてもらうようにするとよいでしょう。

(子どもたちへのアドバイス)

日本のノコギリは引くときに切れます。

コツは、力で引くことではなく、リズムよく動かすと刃が切ってくれます。

刃が曲がらないよう、引っかきだすように、真っ直ぐ引きましょう。「ギーコギーコ」とリズムよく切ることが大切です。

音を聞きながら切ってみましょう。

出典：認定 NPO 法人日本グッド・トイ委員会 監修 幼児の心とからだを育むはじめての木育

- ⑥ 箸^{はし}のやすりがけ（面取り）をします。（所要時間 約5分）



角や 鋸^{のこぎり}の切断面などがツルツルになるように削っていく。

○やすりがけワンポイント



- 香りや手触りは、オイルを塗る前に感じてみましょう。

箸はどんな香りがするかな？

やすりをかける前と後では、触り心地はどうだったかな？

- 出来た箸を友達同士でくらべてみましょう。

堅さ、重さ、色、木目など、どのような特徴があるかな？
使った樹種によって違いがあるよ。

- 作った感想を聞いてみましょう。

カンナで削るのは大変だったかな？

ノコギリのコツは覚えたかな？

はやく箸を使ってみたいね！

- ⑦ ウッドバーニングで好きな文字や模様を描きます。(所要時間 約5~10分)



※ウッドバーニングの機材がない場合は省略できます。

- ⑧ 箸をオイルで塗装します。(所要時間 約5分)



木にすり込むように伸ばして塗る。油を塗りすぎると、乾燥が遅くなるので注意。

塗装後すぐに乾拭きをし、表面の余分な油を十分にふき取る。

※時間が足りない場合は、持ち帰り、ご家庭で使用する前に行っても可。



完成!!!

《注意事項》 さか目削り※になってしまった場合

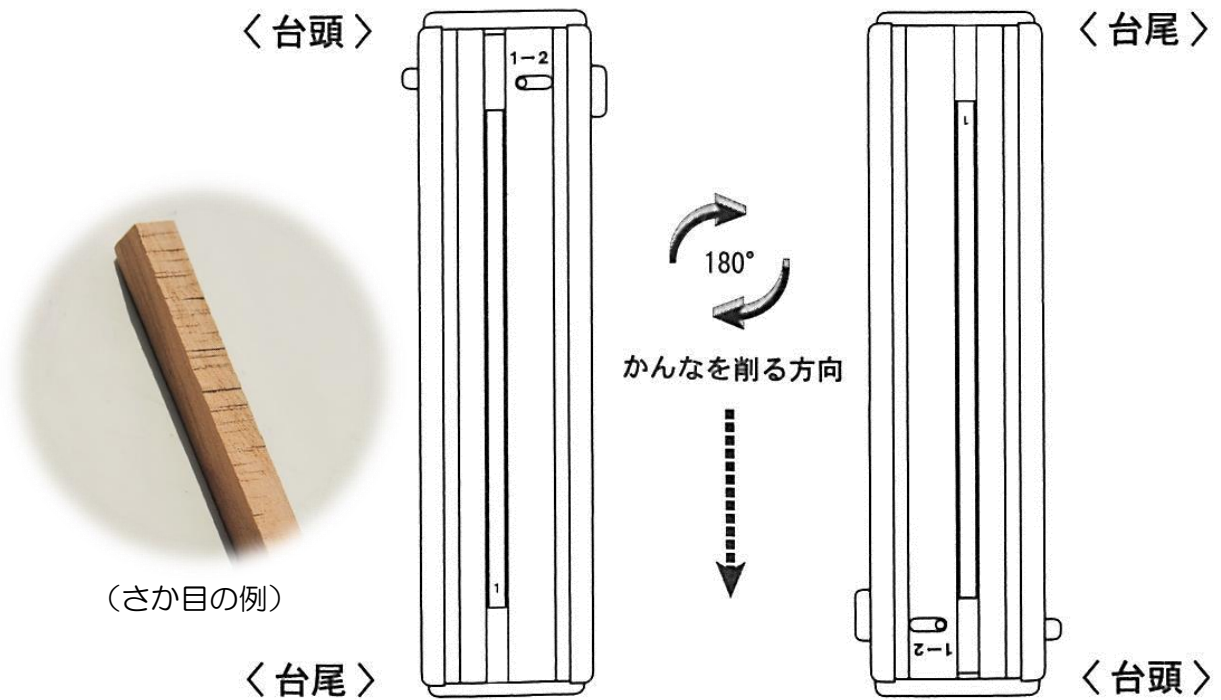

※さか目削りとは木を削るときに木目にさかかって削ることです。
箸づくり治具本体の台頭、台尾をひっくりかえして削ってください。

出典：酒井産業株式会社「箸作りキット取り扱い説明書」

○メンテナンスワンポイント



箸のご使用後は、早めに水またはぬるま湯で洗ってください。しっかり乾かしてから、オイルを筆や布に含ませて拭いていきます。濡れていると木がオイルを吸ってくれないので、あまり効果がありません。

塗り終わったら布や紙の上で乾燥させてください。さわっても手につかなくなっていれば、終了です。

お手入れのタイミングは、使用頻度にもよりますが、月1ペースで行うのが理想的です。

植物油の始末のしかた

植物油は、空気にながれて乾くときに熱を出します。その熱は、こもってしまうと「自然発火」につながりますので、塗装や乾ぶきに使ったあと、すぐに水の入ったバケツに浸しましょう。

その後、水をたっぷり含んだままビニール袋に入れ、密封して可燃ごみに出しましょう。

(出典：認定NPO 法人日本グッド・トイ委員会監修 幼児の心とからだ育む)

箸を傷めずに長持ちさせたい場合は、

「食器洗浄機を使わない。」

「つけ置きしたり、きつく洗わない。」

「日陰に収納する」

の3つを守りましょう。





MEMO

やまがた緑環境憲章

— 県民みんなで支える新たな森づくり —

.....
私たちは、

- 1 暮らしや環境を守るため、豊かな森づくりを進めます。
- 2 森や木の文化を見つめ直し、暮らしの中に木を活かします。
- 3 一人一人の力を活かし、森づくりの和を広げます。
- 4 森や自然の大切さを学び、やまがた森林と緑の推進機構の絆きずなを深めます。
- 5 みんなで森づくりを支え、かけがえのない森を未来に贈ります。



【編集・発行】 令和6年2月

山形県村山総合支庁産業経済部 森林整備課森づくり推進室
〒990-2492

山形県山形市鉄砲町二丁目 19 番 68 号

【問合せ先】

森づくり担当：TEL 023-621-8156・8248



「やまがた緑環境税」を活用しています